

-DENIOS-



Ci riserviamo il diritto di apportare modifiche tecniche

Istruzioni per l'uso **SpillGuard®**



Edizione 2020-08
Istruzioni originali

Copyright

DENIOS AG

Dehmer Straße 58–66

32549 Bad Oeynhausen

Tel. +39 010 9636743

Fax +39 010 9636745

E-mail info@denios.de

Le presenti istruzioni per l'uso contengono testi, immagini e disegni che, senza autorizzazione esplicita in forma scritta, non possono essere riprodotti, diffusi o condivisi in alcun modo, né integralmente né parzialmente.

Le presenti istruzioni per l'uso sono conformi alla giurisprudenza tedesca attuale.

IMPORTANTE

Leggere attentamente prima della messa in servizio

Conservare per riferimento futuro

© Copyright DENIOS AG

Indice

1	Indicazioni sulle istruzioni per l'uso	5
1.1	Indicazioni di pericolo	5
1.2	Istruzioni per la manipolazione	7
1.3	Marcature	7
2	Indicazioni di sicurezza.....	9
2.1	Uso conforme.....	10
2.1.1	Uso scorretto.....	10
2.2	Obblighi del gestore	11
2.2.1	Prima della messa in servizio.....	11
2.2.2	Obbligo di controllo delle vasche di raccolta	11
2.2.3	Resistenza delle vasche di raccolta	12
2.2.4	Rispetto delle indicazioni della scheda di sicurezza	12
2.2.5	Formazione	12
2.2.6	Impiego in zone Ex - Requisiti di protezione contro le esplosioni	13
2.3	Requisiti del personale.....	14
3	Trasporto e stoccaggio.....	15
3.1	Disimballaggio	15
4	Descrizione del prodotto.....	16
4.1	Vista d'insieme	16
4.2	Disegno quotato	18
4.3	Dati tecnici.....	19
4.3.1	Descrizione della targhetta di identificazione.....	20
5	Collocazione	21
5.1	Requisiti per il luogo di impiego	21

6 Comando 23

- 6.1 Messa in servizio del dispositivo 23
- 6.2 Utilizzare il prodotto presso una nuova ubicazione..... 24
- 6.3 Misure da adottare in caso di allarme..... 24

7 Guasto e malfunzionamento 26

- 7.1 Guasti possibili 26

8 Manutenzione 29

9 Messa fuori servizio 30

- 9.1 Spegnimento..... 30
- 9.2 Pulizia 31

10 Smaltimento 32

11 Conformità UE 33

1 Indicazioni sulle istruzioni per l'uso

Prima di installare il vostro prodotto e metterlo in funzione, leggere per intero le presenti istruzioni per l'uso. Rispettare sempre le indicazioni di sicurezza e di pericolo.

Le presenti istruzioni per l'uso sono rivolte a tutte le persone che entrano direttamente in contatto con il prodotto.

Le presenti istruzioni per l'uso sono parte integrante del prodotto.

Altri documenti applicabili

A seconda del prodotto, i seguenti documenti vengono forniti separatamente come parte della fornitura:

- Guida rapida
- Dichiarazione di conformità UE (download)
- Lista di resistenza chimica (download)

Sono possibili delle variazioni specifiche per paese.

1.1 Indicazioni di pericolo

Le indicazioni di pericolo si trovano all'inizio di un capitolo o una sezione, prima delle istruzioni per la manipolazione da cui derivano i pericoli. Le indicazioni di pericolo sono strutturate come segue:



PERICOLO



Il simbolo posto sul lato indica la natura del pericolo.

Il simbolo e l'avvertenza identificano un pericolo che procura lesioni gravi o la morte.

- Intervento.



AVVERTENZA



Il simbolo posto sul lato indica la natura del pericolo.

Il simbolo e l'avvertenza identificano un pericolo che può procurare lesioni gravi o la morte.

- Intervento.



ATTENZIONE



Il simbolo posto sul lato indica la natura del pericolo.

Il simbolo e l'avvertenza identificano un pericolo che può procurare lesioni lievi.

- Intervento.

AVVISO

L'avvertenza identifica un pericolo che può causare danni materiali.



Il simbolo identifica istruzioni d'uso e altre informazioni utili.

I pericoli vengono segnalati dai pittogrammi:

Pittogramma	Significato
	Pericolo generico

1.2 Istruzioni per la manipolazione

Le presenti istruzioni per l'uso contengono diverse istruzioni per la manipolazione.

Effettuare la seguente operazione

- ✓ Indica un requisito.
- 1. Indica un'operazione da svolgere.
- ⇒ Indica un risultato intermedio.
- 2. Indica un'ulteriore operazione da svolgere.
- ☑ Indica il risultato di un'operazione.

1.3 Marcature

Testo in corsivo

Viene utilizzato per sottolineare singole parole o frasi

Rimando [▶ 7]

Rimando alla descrizione dei contenuti su un'altra pagina

AVVISO! Testo.

Informazioni importanti nel testo, istruzioni per la manipolazione o tabelle

ATTENZIONE! Testo.

AVVERTENZA! Testo.

PERICOLO! Testo.



Informazioni importanti sulla protezione antideflagrante



Indica l'emissione di un segnale acustico al termine di un'operazione da svolgere



Indica l'emissione di un segnale ottico al termine di un'operazione da svolgere

 www.denios.com/spillguard

Ulteriori informazioni sono disponibili via download

2 Indicazioni di sicurezza

Questo capitolo fornisce indicazioni importanti per usare il prodotto in sicurezza. Le indicazioni sono volte a proteggere le persone e a consentire il funzionamento sicuro e corretto del prodotto. Le indicazioni di pericolo associate alla manipolazione sono contenute nelle rispettive istruzioni per la manipolazione.

Il prodotto è stato costruito secondo il più attuale stato della tecnica e sulla base di standard riconosciuti.

Il prodotto può diventare una fonte di pericolo se viene utilizzato in maniera impropria o non conforme o se il comando, la manutenzione ordinaria e la manutenzione straordinaria vengono affidati a personale non qualificato.

I pericoli possono interessare:

- La salute e la vita delle persone
- Il prodotto e altri beni nel raggio del prodotto

Si prega di rispettare tutte le indicazioni di sicurezza contenute nelle presenti istruzioni per l'uso, così come tutte le indicazioni di sicurezza indicate nelle istruzioni per l'uso dei nostri fornitori consegnate con il prodotto.

Si prega di rispettare le normative e le prescrizioni di sicurezza nazionali in materia di sostanze pericolose, disposizioni di sicurezza, sicurezza degli impianti e obblighi del gestore.

2.1 Uso conforme

SpillGuard® è un sistema indipendente dalla rete per il rilevamento di perdite di sostanze liquide/sostanze liquide pericolose. SpillGuard® è destinato all'uso in vasche di raccolta pulite e incontaminate posizionate all'interno di ambienti.

Le vasche di raccolta devono essere idealmente in materiale metallico o non metallico (plastica). L'impiego negli ambienti esterni non è consentito.

SpillGuard® deve essere impiegato esclusivamente entro i limiti di utilizzo indicati sulla targhetta di identificazione. SpillGuard® è adatto all'uso in zone Ex 0, causate da gas e vapori.

SpillGuard® deve essere precauzionalmente impiegato esclusivamente con le sostanze liquide già testate e approvate da DENIOS. L'elenco è disponibile di seguito:

 www.denios.com/spillguard

Per le sostanze non presenti sull'elenco è necessario svolgere un collaudo.



La lista di resistenza chimica contiene una selezione rappresentativa di sostanze pericolose liquide. DENIOS può svolgere dei test di funzionamento e resistenza per una sostanza da voi richiesta. Il test concerne la verifica del corretto rilevamento della sostanza e il conseguente mantenimento del segnale di allarme per un periodo di 24 ore (test di resistenza).

2.1.1 Uso scorretto

DENIOS non si assume alcuna responsabilità per danni causati dall'uso non conforme.

L'uso scorretto comporta il decadimento di ogni garanzia, compresa quella di legge.

L'utente che si rende protagonista di un uso scorretto diventa l'unico responsabile per i danni risultanti.

Le seguenti azioni non rientrano nell'uso conforme:

- Impiego di SpillGuard® in vasche di raccolta utilizzate per stoccare sostanze non approvate
- Impiego di SpillGuard® in aree a rischio di esplosione, che esulano dalle indicazioni riportate sulla targhetta di identificazione
- Impiego di SpillGuard® in zone a rischio di esplosione causate da polvere
- Riutilizzo di SpillGuard® dopo il rilevamento di perdita di una sostanza
- Impiego in presenza di sostanze non approvate per SpillGuard®:

 www.denios.com/spillguard

- Mancato rispetto degli impieghi autorizzati
- Sostituzione delle batterie

AVVERTENZA! In caso di apertura del corpo dell'apparecchio all'interno di un'atmosfera Ex, sussiste pericolo di esplosione. L'apertura del corpo dell'apparecchio può causare gravi lesioni o la morte. È vietato aprire il corpo dell'apparecchio.

2.2 Obblighi del gestore

2.2.1 Prima della messa in servizio

Verificare se il prodotto presenta danni.

2.2.2 Obbligo di controllo delle vasche di raccolta

SpillGuard® è un dispositivo di sicurezza supplementare, che emette dei segnali acustici e visivi in caso di fuoriuscita.

Indipendentemente dall'uso di SpillGuard®, il gestore dei dispositivi di raccolta è

obbligato a svolgere e documentare un'ispezione visiva settimanale, secondo quanto previsto dalla direttiva tedesca sulle vasche in acciaio (StawaR) e dall'Omologazione Generale per l'Edilizia tedesca (allgemeine bauaufsichtliche Zulassung, abZ).

L'impiego di SpillGuard® non dispensa il gestore dell'impianto da tale obbligo.

2.2.3 Resistenza delle vasche di raccolta



È necessario che sia dimostrata la resistenza alla corrosione dei materiali utilizzati per le vasche, così come la loro compatibilità con le sostanze stoccate.

Le vasche di raccolta in acciaio (1.0038) possono essere utilizzate con molte sostanze chimiche. Soprattutto con sostanze corrosive (acidi/soluzioni alcaline) è spesso necessario l'impiego di vasche di raccolta in plastica (polietilene). L'acciaio inox offre una protezione di elevata qualità specialmente contro molti liquidi aggressivi. Se non si trova alcun dato nelle liste di resistenza, il materiale della vasca di raccolta può corrispondere al materiale del contenitore da trasporto.

2.2.4 Rispetto delle indicazioni della scheda di sicurezza

Secondo quanto prescritto dal regolamento REACH, il distributore è obbligato a mettere a disposizione una scheda di dati di sicurezza per ogni sostanza pericolosa.

Il gestore deve osservare le indicazioni di sicurezza e di pericolo contenute nella scheda di dati di sicurezza.

2.2.5 Formazione

Il personale deve seguire una formazione sufficiente e a cadenza regolare, specialmente in caso di modifiche o adeguamenti. In caso di impiego del prodotto in una **zona Ex 0**, il personale deve essere formato nello specifico in merito alle misure preventive dei

pericoli di esplosione, determinate nella valutazione dei rischi e nel documento sulla protezione contro le esplosioni.

2.2.6 Impiego in zone Ex - Requisiti di protezione contro le esplosioni



I sistemi di stoccaggio di liquidi infiammabili sono ritenuti impianti con obbligo di monitoraggio, secondo quanto stabilito dall'art. 2 par. 30 della legge tedesca sulla sicurezza dei prodotti (ProdSG). I requisiti posti sono descritti nelle regole tecniche applicabili dei regolamenti tedeschi sulla sicurezza degli impianti (BetrSichV) e sulle sostanze pericolose (GefStoffV). Il gestore dell'impianto è obbligato a svolgere una valutazione dei rischi, ai sensi di quanto disposto dal regolamento tedesco sulla sicurezza degli impianti (BetrSichV). Il gestore è tenuto inoltre a redigere un documento sulla protezione contro le esplosioni, in cui vengono delineate le misure protettive corrispondenti per prevenire i rischi di esplosione.

Inoltre, la direttiva 1999/92/CE determina delle prescrizioni minime per il miglioramento della protezione della salute e della sicurezza dei lavoratori che possono essere esposti al rischio di atmosfere esplosive: I contenuti principali sono:

- Dovere di coordinamento
- Documento sulla protezione contro le esplosioni
- Classificazione delle aree in cui possono formarsi atmosfere esplosive
- Prescrizioni minime per il miglioramento della protezione della salute e della sicurezza dei lavoratori che possono essere esposti al rischio di atmosfere esplosive, così come criteri per la scelta delle apparecchiature e dei sistemi di protezione

Con il documento sulla protezione contro le esplosioni, il gestore determina univocamente le condizioni sul sito operativo. Il gestore deve verificare in modo dettagliato se il prodotto è conforme ai requisiti del documento sulla protezione contro le esplosioni.

Il prodotto deve essere incluso nell'elaborazione del documento sulla protezione contro le esplosioni e delle misure ivi contenute.

Altre misure importanti per il gestore sono, tra l'altro:

- Al fine di prevenire delle correnti elettriche di compensazione, collegare il sistema di stoccaggio alle misure di compensazione di potenziale locali.
- Lo stesso vale per la prevenzione di fonti di accensione causate dallo scarico di elettricità statica; anche in questo caso è necessario il collegamento al sistema di compensazione di potenziale.
- Se i contenitori vengono riempiti con liquidi infiammabili sui componenti del sistema: osservare le disposizioni aggiuntive in merito alle scariche elettrostatiche contenute nella TRGS 727 (normativa tedesca sulle sostanze pericolose).
- Per rispettare i valori di deviazione mantenere le superfici di stoccaggio prive di residui di colore, sostanze pericolose e materiali isolanti non desiderati.
- Gestire il sistema di stoccaggio in modo tale che non si formino carichi elettrostatici dovuti alle operazioni lavorative (per es. durante i lavori di pulizia, vedi anche capitolo 4 e 5 della TRGS 727 (normativa tedesca sulle sostanze pericolose)).

2.3 Requisiti del personale

Per lavorare in tutta sicurezza è necessario che il dispositivo venga installato e comandato esclusivamente da personale tecnico qualificato.

Il personale in fase di apprendistato può operare sul macchinario solo se supervisionato continuamente da altro personale qualificato.

3 Trasporto e stoccaggio

Il dispositivo viene fornito in un imballaggio di cartone, con una guida rapida e un cartoncino per l'inserimento.

Il prodotto va immagazzinato alle seguenti condizioni:

- asciutto
- temperatura ambiente
- NON all'esterno
- NON sotto l'azione diretta dei raggi del sole

3.1 Disimballaggio

Effettuare la seguente operazione

- ✓ Il cartone non è danneggiato.
1. Aprire l'imballaggio di cartone.
 2. Estrarre il contenuto.
 3. Conservare la guida rapida in prossimità del dispositivo.



4 Descrizione del prodotto



4.1 Vista d'insieme

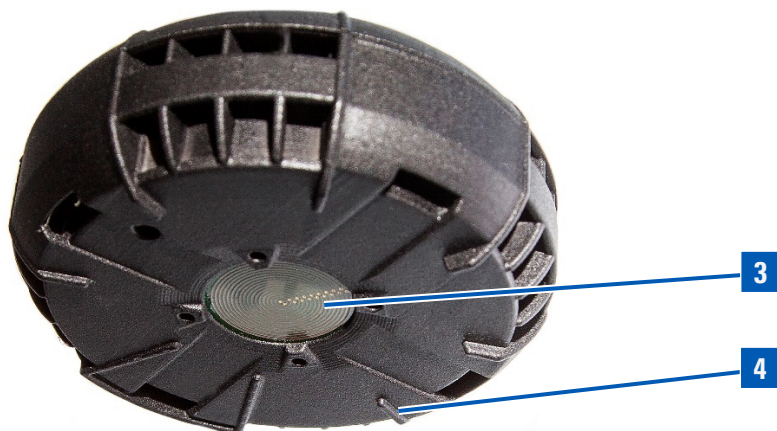

III. 1: Vista da sopra



Ill. 2: Vista da sotto

	Elemento	Funzione
1	 LED di segnalazione "rosso"	Il LED di segnalazione "rosso" indica dei risultati durante la messa in servizio, il funzionamento e in caso di allarme.
2	 Tasto push	Il tasto push serve per accendere e spegnere SpillGuard® e confermare/disattivare il segnale d'allarme.
3	Superficie di rilevamento	In presenza di bagnato sulla superficie di rilevamento, il dispositivo riconosce una perdita ed emette un segnale acustico e ottico.
4	Piedini	I piedini possono essere regolati in diverse altezze per garantire la stabilità del dispositivo. Le diverse altezze dei piedini consentono alla sostanza fuoriuscita di raggiungere la superficie di rilevamento senza formare bolle.

4.2 Disegno quotato

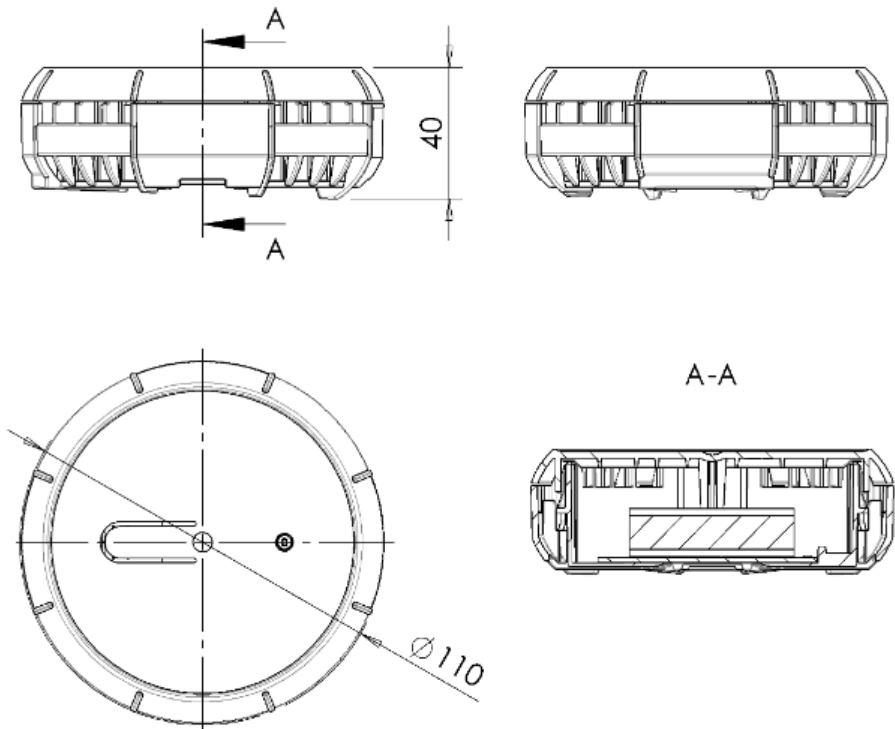

Ill. 3: Misure in mm

4.3 Dati tecnici

Descrizione	Valore
Misure	Ø 110 mm, altezza 40 mm
Intervallo delle temperature di esercizio	da 0 °C fino a 40 °C
Classe di temperatura	T4 (max. 135 °C)
Categoria di protezione antideflagrante	II B
Tipo di protezione contro l'accensione	Sicurezza intrinseca
Categoria di apparecchi	1G
Peso	140 g
Tensione nominale	3,6 V
Durata utile	Max. 5 anni
Livello di altezza necessario per il rilevamento del liquido da parte del sensore	6 mm
Livello di potenza sonora secondo DIN EN ISO 3744	91,6 dB (A)
Certificazione di tipo UE	BVS 19 ATEX E 077 IECEX BVS 19.0073
Certificato FM	FM 20 US 0051 FM 20 CA 0023



La durata utile indicata di 5 anni può essere mantenuta solo se l'intervallo delle temperature di esercizio viene rispettato. SpillGuard® può essere impiegato anche in presenza di temperature fino a -10 °C. In prossimità del valore limite, tuttavia, la vita utile dichiarata di 5 anni non può essere garantita. In presenza di sbalzi di temperatura prossimi al punto di rugiada, è possibile che vengano innescati ripetutamente dei falsi allarmi.

4.3.1 Descrizione della targhetta di identificazione

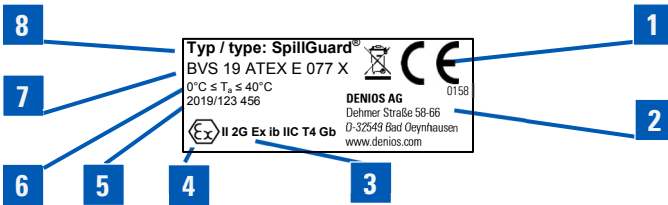

III. 4: Rappresentazione schematica CE

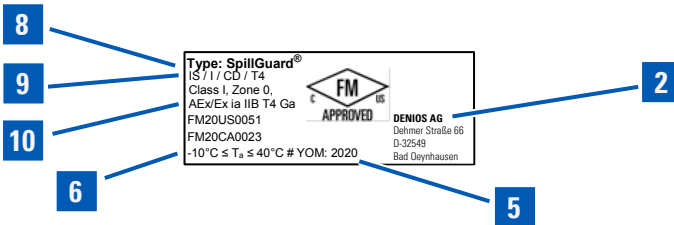

III. 5: Rappresentazione schematica FM

- 1 Marcatura CE
- 2 Nome e indirizzo del produttore
- 3 Marcatura del prodotto
- 4 Contrassegno Ex
- 5 Anno di produzione/Numero di serie
- 6 Intervallo di temperatura ambiente T_a
- 7 Certificazione di tipo UE
- 8 Tipo di prodotto
- 9 Marcatura FM
- 10 Certificato FM

5 Collocazione

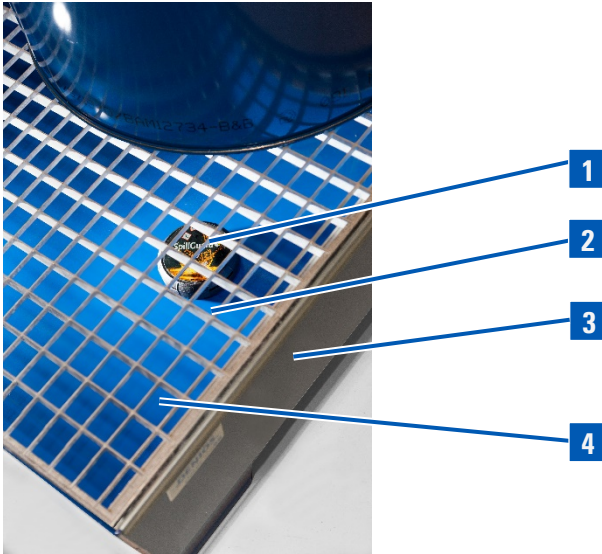

///. 6: SpillGuard® nella vasca di raccolta

- 1 SpillGuard®
- 2 Grigliato
- 3 Vasca di raccolta
- 4 Fondo della vasca di raccolta

5.1 Requisiti per il luogo di impiego

Questo capitolo fornisce informazioni e istruzioni per collocare il prodotto in tutta sicurezza. Il luogo di impiego del prodotto è il fondo di una vasca di raccolta.



AVVERTENZA



Possibile accensione di un'atmosfera a rischio d'esplosione.

In caso di danneggiamento del dispositivo durante la movimentazione in entrata e in uscita di contenitori, è possibile che un'atmosfera a rischio d'esplosione venga innescata.

- Posizionare e gestire il dispositivo, di modo che non possa essere danneggiato.

Devono essere rispettati i seguenti requisiti:

- Il fondo della vasca di raccolta deve essere privo di qualsiasi tipo di impurità.
- Il fondo deve essere in piano.
- È necessario predisporre spazio a sufficienza per il dispositivo.
- Al fine di rilevare una perdita il più velocemente possibile, il dispositivo deve essere posizionato nel punto più basso della vasca di raccolta.

6 Comando



ATTENZIONE







Irritazione in caso di contatto diretto con la sostanza pericolosa.

Possibili lesioni alle mani, agli occhi etc.

- Indossare i Dispositivi di Protezione Individuale (DPI).

6.1 Messa in servizio del dispositivo





Effettuare la seguente operazione

- ✓ Il prodotto è stato correttamente disimballato.
- ✓ Il prodotto non è danneggiato.
- 1. Posizionare il prodotto nel punto più basso della vasca di raccolta, avendo cura di posizionare la superficie di rilevamento verso il fondo.
- 2. Premere il tasto push fino a quando viene emesso un suono di avviso .
- ⇒ Il LED  inizia a lampeggiare velocemente.
- 3. Attendere 30 secondi per il completamento della procedura di calibrazione.
- ⇒ Il segnale acustico risuona due volte .
- ⇒ Il LED  lampeggia una volta al minuto.
- ☑ Il prodotto è pronto all'uso.

6.2 Utilizzare il prodotto presso una nuova ubicazione



Se si desidera collocare il prodotto in un altro luogo, è necessario prima spegnerlo e poi riaccenderlo.

Effettuare la seguente operazione

1. Premere il tasto push fino a quando non viene emesso il segnale acustico .
- ⇒ Il prodotto è spento.
2. Posizionare il dispositivo sulla nuova ubicazione.
3. Premere il tasto push fino a quando non viene emesso il segnale acustico .
- ⇒ Il LED  inizia a lampeggiare velocemente.
4. Attendere 30 secondi per il completamento della procedura di calibrazione.
- ⇒ Il segnale acustico risuona due volte .
- ⇒ Il LED  lampeggia una volta al minuto.
- Il prodotto è pronto all'uso.

6.3 Misure da adottare in caso di allarme

Dopo il rilevamento di una perdita vengono emessi i seguenti segnali:

-  Il segnale acustico viene emesso 5 volte, 15 secondi di pausa
-  lampeggia velocemente durante la pausa



In caso di fuoriuscita di sostanze pericolose, osservare le direttive indicate nella rispettiva scheda di dati di sicurezza, vedi *Rispetto delle indicazioni della scheda di sicurezza* [▶ 12].

Effettuare la seguente operazione

1. Prendere le misure necessarie per eliminare la perdita.

ATTENZIONE! Irritazione in caso di contatto diretto con la sostanza pericolosa. Possibili lesioni alle mani, agli occhi etc. Indossare i Dispositivi di Protezione Individuale (DPI).

2. Rimuovere immediatamente i liquidi fuoriusciti nella vasca di raccolta e pulirla.
3. Premere il tasto push (> 1 sec. e < 10 sec.).

⇒ Il segnale acustico  risuona.

⇒ Il prodotto è spento.

4. Verificare l'assenza di eventuali danni o rotture.

Mettere il prodotto fuori servizio: *Messa fuori servizio* [▶ 30]

7 Guasto e malfunzionamento

Questo capitolo fornisce informazioni su possibili guasti. Vengono, inoltre, descritte le misure necessarie per rimuovere questi guasti.

7.1 Guasti possibili

Guasto	Cause possibili	Rimedio
Suono simile all'allarme in assenza di perdite: Il segnale acustico risuona due volte, pausa tra i segnali acustici di 0,1 secondi Si illumina in durata e frequenza in sincronia con il segnale acustico	Tensione della batteria insufficiente	Sostituire SpillGuard® con un dispositivo nuovo

Attivazione dell'allarme in assenza di perdite

In presenza di condizioni climatiche specifiche, sulla superficie di rilevamento può formarsi della condensa. Questo fenomeno può fare scattare un falso allarme.

1. Spegnerne l'allarme premendo il tasto push (> 1 sec. e < 10 sec.).
 2. Pulire la superficie di rilevamento con un panno morbido e privo di pelucchi.
 3. Premere il tasto push fino a quando non viene emesso il segnale acustico. Dopo 30 secondi, SpillGuard® è nuovamente pronto all'uso.
- [▶ 24]

SpillGuard® non si accende

Il tasto push non è stato premuto per tutto il tempo necessario

Premere il tasto push fino a quando non risuona il segnale acustico

Batteria difettosa o esausta

Sostituire SpillGuard® con un dispositivo nuovo

SpillGuard® non rileva le perdite	L'ubicazione è stata modificata senza aver effettuato una nuova calibrazione	In caso di nuova collocazione, accendere nuovamente il prodotto.
	Livello di altezza necessario non raggiunto	SpillGuard® rileva una perdita quando questa entra in contatto con la superficie di rilevamento. La perdita deve, pertanto, raggiungere il livello di altezza pari a 6 mm.
	SpillGuard® non è posizionato nel punto più basso della vasca di raccolta	Posizionare SpillGuard® nel punto più basso della vasca di raccolta
Non è possibile spegnere SpillGuard® dopo l'attivazione dell'allarme	Il tasto push NON è stato premuto per tutto l'intervallo di tempo previsto	Premere il tasto push fino a quando non viene emesso il segnale acustico (> 1 sec. e < 10 sec.).
Non è possibile spegnere SpillGuard® mentre è pronto per l'uso	Il tasto push NON è stato premuto per tutto l'intervallo di tempo previsto	Premere il tasto push fino a quando non viene emesso il segnale acustico

8 Manutenzione

Il prodotto non necessita di manutenzione. In virtù del tipo di costruzione chiuso, la riparazione o la sostituzione di componenti o parti di ricambio non sono possibili.

Il prodotto va sostituito al termine della durata utile di 5 anni per garantire il corretto rilevamento di perdite.

9 Messa fuori servizio



In caso di fuoriuscita di sostanze pericolose, osservare le direttive indicate nella rispettiva scheda di dati di sicurezza, vedi *Rispetto delle indicazioni della scheda di sicurezza* [▶ 12].



ATTENZIONE



Irritazione in caso di contatto diretto con la sostanza pericolosa.

Possibili lesioni alle mani, agli occhi etc.

- Indossare i Dispositivi di Protezione Individuale (DPI).

9.1 Spegnimento

Effettuare la seguente operazione

- ✓ È stato raggiunto il termine della durata utile o è stata rilevata una perdita.
- 1. Premere il tasto push fino a quando non viene emesso il segnale acustico .
- ☑ Il prodotto è spento.

9.2 Pulizia

Effettuare la seguente operazione

- ✓ Il prodotto è spento.
- 1. Pulire il prodotto accuratamente e rimuovere tutti i residui della sostanza pericolosa.

AVVERTENZA! In caso di apertura del corpo dell'apparecchio all'interno di un'atmosfera Ex, sussiste pericolo di esplosione. L'apertura del corpo dell'apparecchio può causare gravi lesioni o la morte. È vietato aprire il corpo dell'apparecchio.

- Il prodotto è pulito.

10 Smaltimento



Smaltire il prodotto presso i punti di ritiro predisposti localmente o ritornare il prodotto a DENIOS.

Effettuare la seguente operazione

- ✓ Il prodotto è pulito.
- 1. Il prodotto non va smaltito nei rifiuti domestici, ma in conformità alla normativa nazionale vigente.
- Il prodotto è smaltito correttamente.

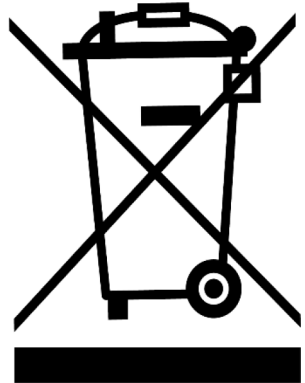

11 Conformità UE

SpillGuard® è certificato secondo la direttiva 2014/34/UE (direttiva ATEX). La produzione viene sottoposta a verifiche periodiche e indipendenti, che accertano il continuo rispetto delle disposizioni legali e normative.

SpillGuard® rispetta i requisiti essenziali di tutela della salute, sicurezza e protezione dell'ambiente posti dalle seguenti direttive:

- 2014/30/UE (EMV)
- 2011/65/UE (RoHS 2)

La Dichiarazione di conformità UE può essere consultata al seguente indirizzo:

 www.denios.com/spillguard



Appunti



DENIOS.

271189